





<b>Wymiana drzwi M2 na ALU</b>		<b>WIELTON</b>  <b>S E R W I S</b>
Dokument nr / document no: <b>TGS I 004/2018</b>	Opracowanie / developed by : Michał Piesyk	
Data utworzenia: 11-06-2018	Data modyfikacji:	Strona / page 1 Stron / pages 9

<b>Etap</b>	<b>Czynność</b>	<b>Narzędzie</b>		<b>Instrukcja</b>
<b>I</b>	Demontaż	Klucze warsztatowe		
	Demontaż	Wiertarka		
	Montaż	Klucze warsztatowe		

After Sales Department WIELTON S.A

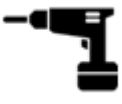
Poland 98-300 Wieluń  
Rymarkiewicz 6  
Vat. Reg. PL 899 24 62 770  
[www.wielton.com.pl](http://www.wielton.com.pl)

Phone/fax + 48 43 845 34 00 (01)  
Help line + 48 510 202 700  
ASSISTANCE 24h + 48 609 222 222  
[serwis@wielton.com.pl](mailto:serwis@wielton.com.pl)

F-P3.1-10 WIELTON S.A.; Wyd. 1 ; Rev. 23.05.2012

<b>Wymiana drzwi M2 na ALU</b>		<b>WIELTON</b>  <b>S E R W I S</b>
Dokument nr / document no: <b>TGS I 004/2018</b>	Opracowanie / developed by : Michał Piesyk	
Data utworzenia: 11-06-2018	Data modyfikacji:	Strona / page 2 Stron / pages 9

## Etap I

### Demontaż/Montaż drzwi

Należy otworzyć skrzydła drzwi

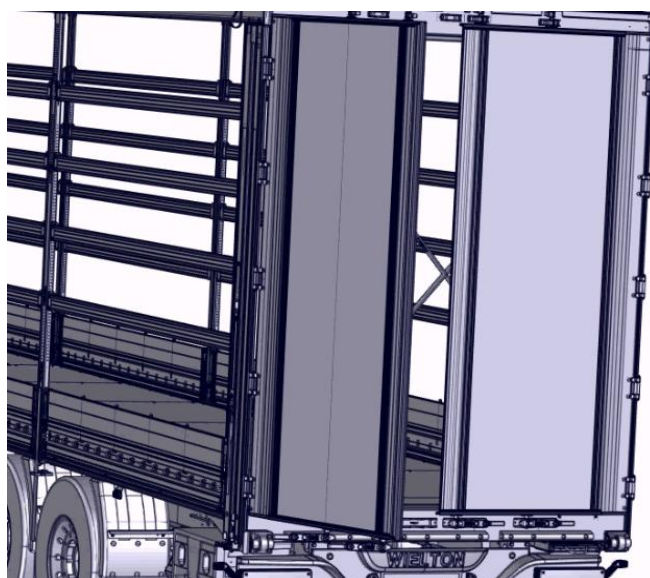

Zabezpieczyć drzwi przed ściągnięciem.  
Aby je ściągnąć należy zdemontować zawiasy drzwi.

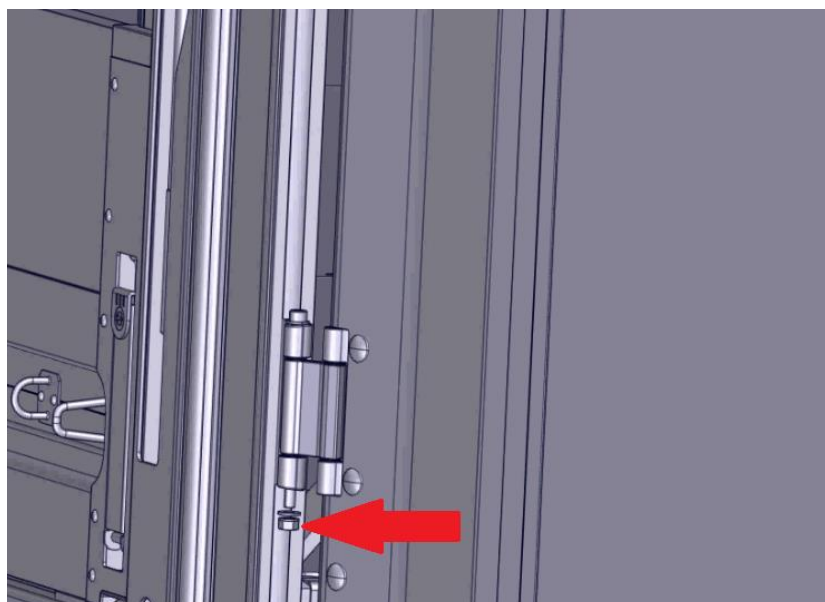

Odkręcamy nakrętki i wyciągamy/wybijamy śruby.

Demontujemy drzwi.

After Sales Department WIELTON S.A

Poland 98-300 Wieluń  
Rymarkiewicz 6  
Vat. Reg. PL 899 24 62 770  
[www.wielton.com.pl](http://www.wielton.com.pl)

Phone/fax + 48 43 845 34 00 (01)  
Help line + 48 510 202 700  
ASSISTANCE 24h + 48 609 222 222  
[serwis@wielton.com.pl](mailto:serwis@wielton.com.pl)

F-P3.1-10 WIELTON S.A.; Wyd. 1 ; Rev. 23.05.2012

<b>Wymiana drzwi M2 na ALU</b>		<b>WIELTON</b>  <b>S E R W I S</b>
Dokument nr / document no: <b>TGS I 004/2018</b>	Opracowanie / developed by : Michał Piesyk	
Data utworzenia: 11-06-2018	Data modyfikacji:	Strona / page 3 Stron / pages 9

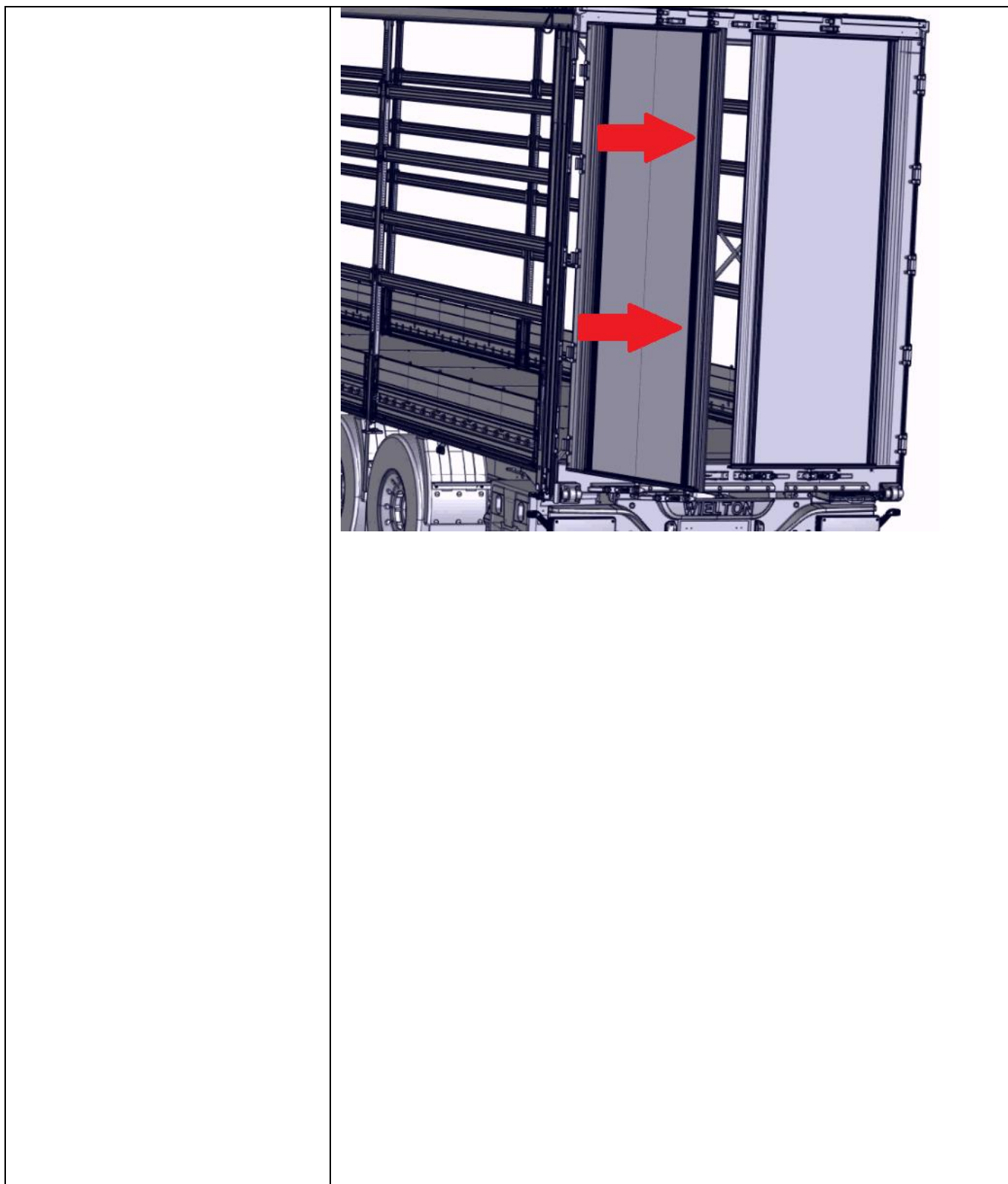

**After Sales Department WIELTON S.A**

Poland 98-300 Wieluń  
Rymarkiewicz 6  
Vat. Reg. PL 899 24 62 770  
[www.wielton.com.pl](http://www.wielton.com.pl)  
F-P3.1-10 WIELTON S.A.; Wyd. 1 ; Rev. 23.05.2012

Phone/fax + 48 43 845 34 00 (01)  
Help line + 48 510 202 700  
ASSISTANCE 24h + 48 609 222 222  
[serwis@wielton.com.pl](mailto:serwis@wielton.com.pl)

## Wymiana drzwi M2 na ALU

**WIELTON**   
**S E R W I S**

Dokument nr / document no:

**TGS I 004/2018**

Opracowanie / developed by :

Michał Piesyk

Data utworzenia: 11-06-2018

Data modyfikacji:

Strona / page 4

Stron / pages 9

Zdemontowane drzwi  
kładziemy na stole  
montażowym.

Demontujemy zamki drzwi  
poprzez wybite kołków  
rozprężnych

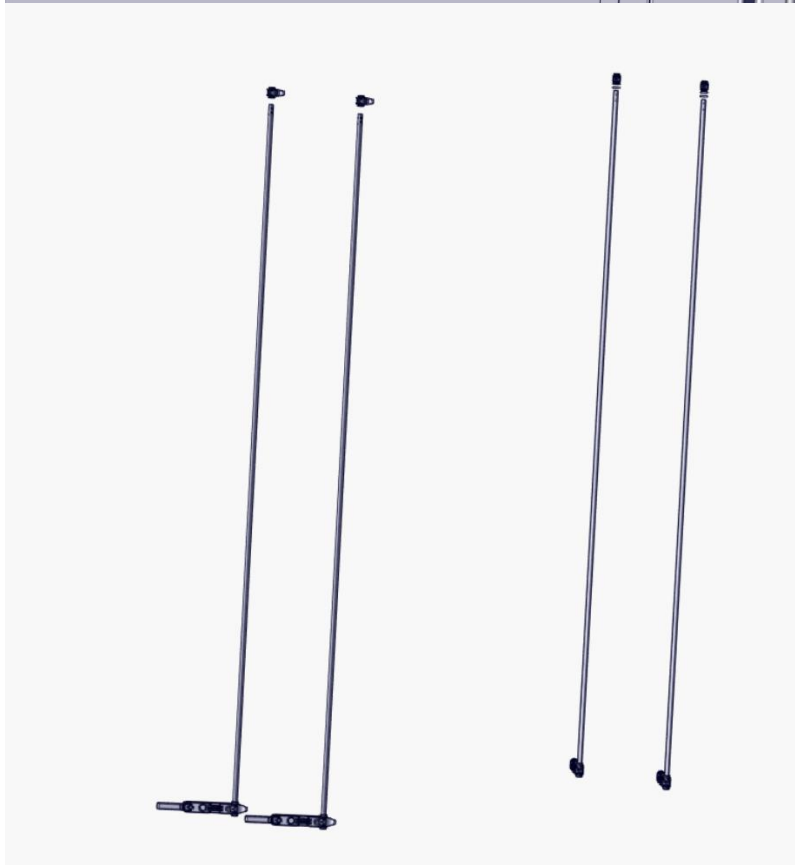
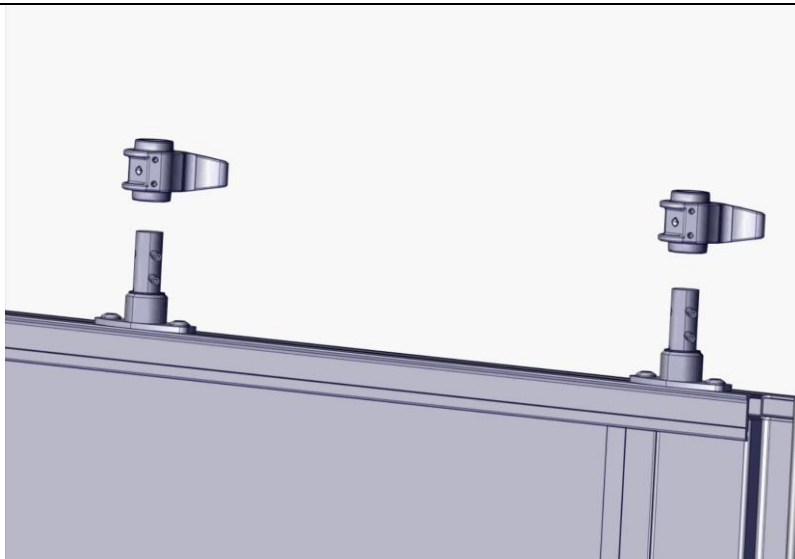

Wyciągamy pręty zamka.

After Sales Department WIELTON S.A

Poland 98-300 Wieluń  
Rymarkiewicz 6  
Vat. Reg. PL 899 24 62 770  
[www.wielton.com.pl](http://www.wielton.com.pl)

Phone/fax + 48 43 845 34 00 (01)  
Help line + 48 510 202 700  
ASSISTANCE 24h + 48 609 222 222  
[serwis@wielton.com.pl](mailto:serwis@wielton.com.pl)

F-P3.1-10 WIELTON S.A.; Wyd. 1 ; Rev. 23.05.2012

<b>Wymiana drzwi M2 na ALU</b>		<b>WIELTON</b>  <b>S E R W I S</b>
Dokument nr / document no: <b>TGS I 004/2018</b>	Opracowanie / developed by : Michał Piesyk	
Data utworzenia: 11-06-2018	Data modyfikacji:	Strona / page 5 Stron / pages 9

	Wys. wewnętrzna [mm]	wysokosc drzwi L [mm]
		2600
	2625	2600
	2650	2625
	2675	2650
	2700	2675
	2725	2700
	2750	2725
	2775	2750
	2800	2775
	2825	2800
	2850	2825
	2875	2850
	2900	2875
	2925	2900
	2950	2925
	2975	2950
	3000	2975
	3025	3000
	3050	3025
	3075	3050

Drzwi ALU wykonane według:  
I-P2.5-227 Instrukcja montażu  
tylnych drzwi aluminiowych 3-  
segmentowych Nowego Typu  
bez zamontowanych prętów  
zamka.

Wysokość nowych drzwi  
dobrana względem tabeli z  
rysunku technicznego przykład  
po lewej stronie bądź  
podanej/zmierzonej wysokości  
całkowitej drzwi.

**After Sales Department WIELTON S.A**

Poland 98-300 Wieluń  
Rymarkiewicz 6  
Vat. Reg. PL 899 24 62 770  
[www.wielton.com.pl](http://www.wielton.com.pl)

Phone/fax + 48 43 845 34 00 (01)  
Help line + 48 510 202 700  
ASSISTANCE 24h + 48 609 222 222  
[serwis@wielton.com.pl](mailto:serwis@wielton.com.pl)

<b>Wymiana drzwi M2 na ALU</b>		<b>WIELTON</b>  <b>S E R W I S</b>
Dokument nr / document no: <b>TGS I 004/2018</b>	Opracowanie / developed by : Michał Piesyk	
Data utworzenia: 11-06-2018	Data modyfikacji:	Strona / page 6 Stron / pages 9

Na nowe drzwi montujemy wcześniej zdemontowane zamki.

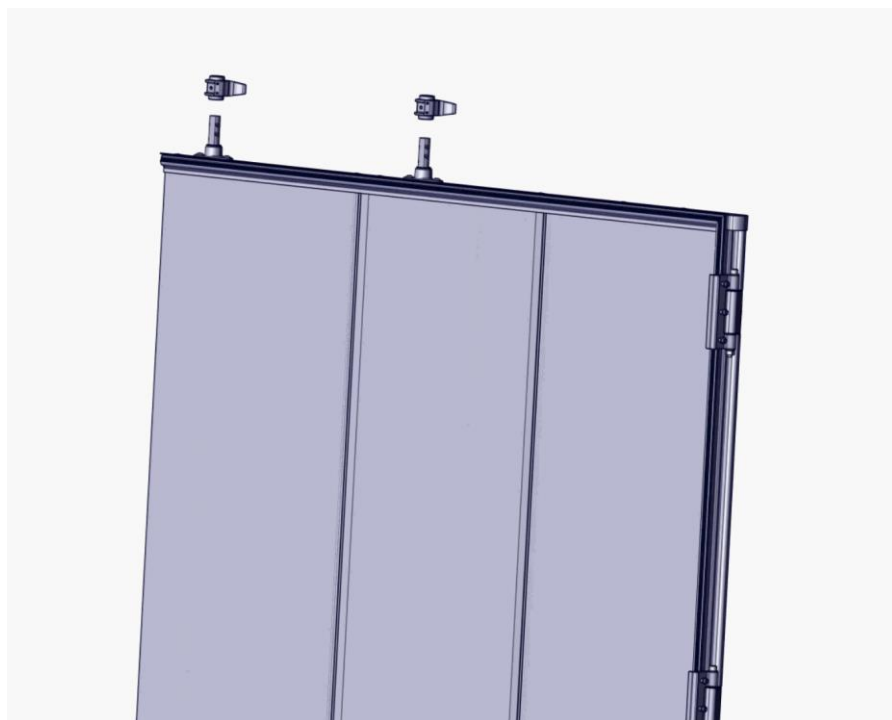

Odkręcamy ze słupka stare odkuwki zawiasów.

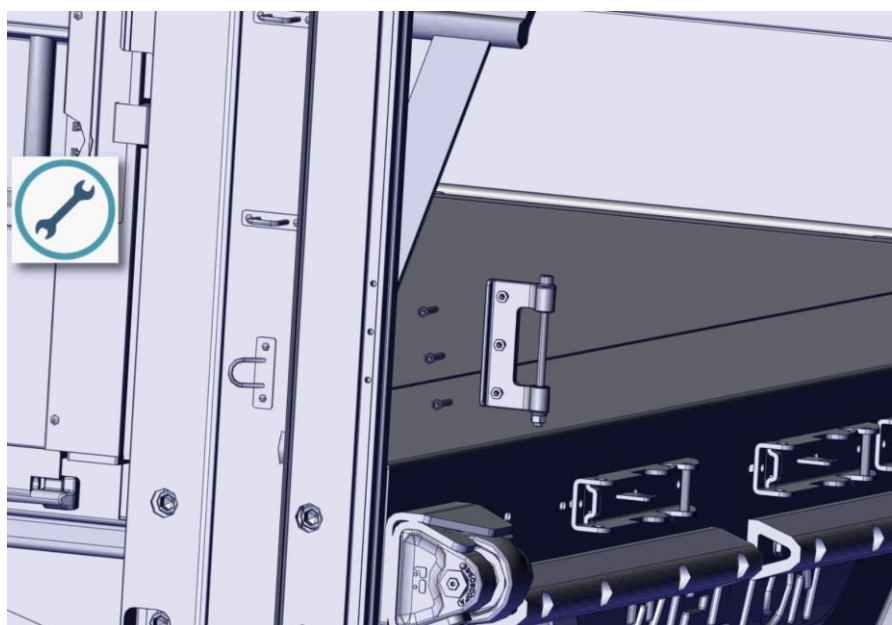

**After Sales Department WIELTON S.A**

Poland 98-300 Wieluń  
Rymarkiewicz 6  
Vat. Reg. PL 899 24 62 770  
[www.wielton.com.pl](http://www.wielton.com.pl)  
F-P3.1-10 WIELTON S.A.; Wyd. 1 ; Rev. 23.05.2012

Phone/fax + 48 43 845 34 00 (01)  
Help line + 48 510 202 700  
ASSISTANCE 24h + 48 609 222 222  
[serwis@wielton.com.pl](mailto:serwis@wielton.com.pl)

<b>Wymiana drzwi M2 na ALU</b>		<b>WIELTON</b>  <b>S E R W I S</b>
Dokument nr / document no: <b>TGS I 004/2018</b>	Opracowanie / developed by : Michał Piesyk	
Data utworzenia: 11-06-2018	Data modyfikacji:	Strona / page 7 Stron / pages 9

Nowe drzwi przymierzamy do słupka. Nawiercamy nowe otwory w słupku aby przykręcić odkuwki zawiasów w inne miejsce.

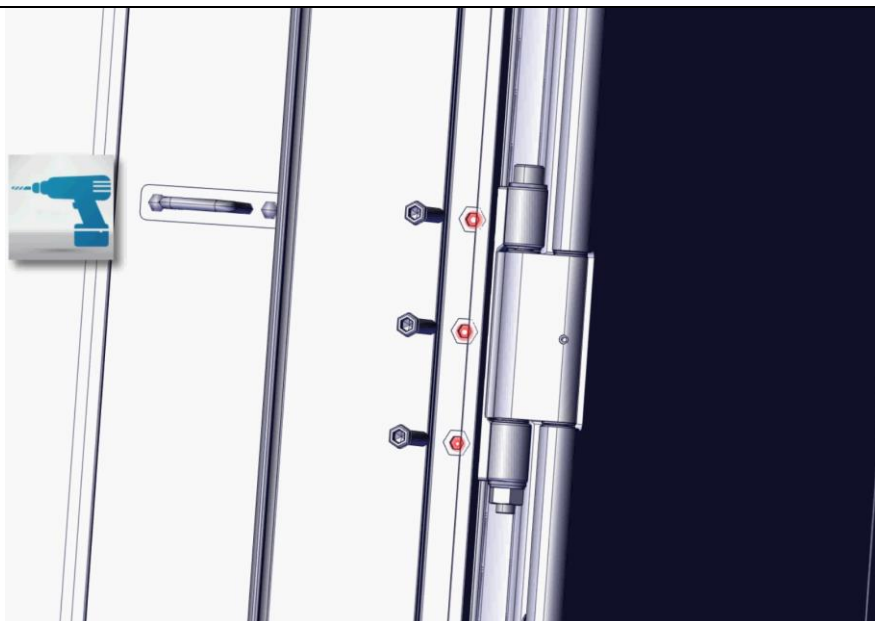

**After Sales Department WIELTON S.A**

Poland 98-300 Wieluń  
Rymarkiewicz 6  
Vat. Reg. PL 899 24 62 770  
[www.wielton.com.pl](http://www.wielton.com.pl)

Phone/fax + 48 43 845 34 00 (01)  
Help line + 48 510 202 700  
ASSISTANCE 24h + 48 609 222 222  
[serwis@wielton.com.pl](mailto:serwis@wielton.com.pl)

F-P3.1-10 WIELTON S.A.; Wyd. 1 ; Rev. 23.05.2012

## Wymiana drzwi M2 na ALU

**WIELTON**   
**S E R W I S**

Dokument nr / document no:  
**TGS I 004/2018**

Opracowanie / developed by :  
Michał Piesyk

Data utworzenia: 11-06-2018

Data modyfikacji:

Strona / page 8  
Stron / pages 9

Nowe drzwi zamontowane na 4 zawiasach.

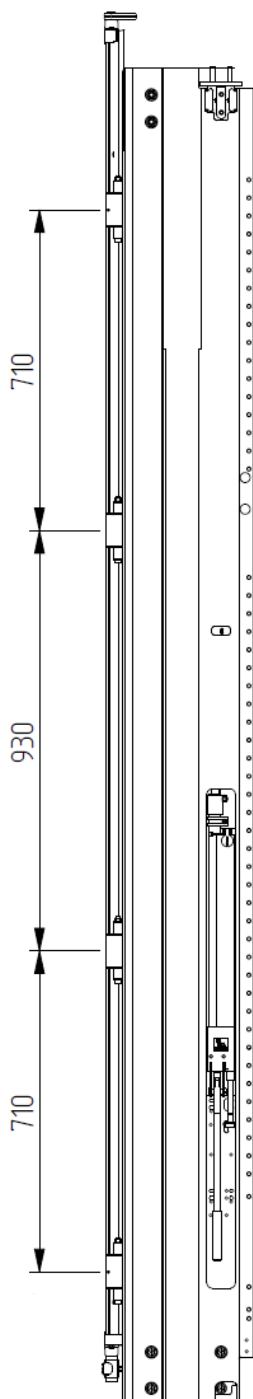

After Sales Department WIELTON S.A

Poland 98-300 Wieluń  
Rymarkiewicz 6  
Vat. Reg. PL 899 24 62 770  
[www.wielton.com.pl](http://www.wielton.com.pl)

Phone/fax + 48 43 845 34 00 (01)  
Help line + 48 510 202 700  
ASSISTANCE 24h + 48 609 222 222  
[serwis@wielton.com.pl](mailto:serwis@wielton.com.pl)

F-P3.1-10 WIELTON S.A.; Wyd. 1 ; Rev. 23.05.2012



<b>Wymiana drzwi M2 na ALU</b>		<b>WIELTON</b>  <b>S E R W I S</b>
Dokument nr / document no: <b>TGS I 004/2018</b>	Opracowanie / developed by : Michał Piesyk	
Data utworzenia: 11-06-2018	Data modyfikacji:	Strona / page 9 Stron / pages 9



### Wykaz części do naprawy - indeksy części

#### Etap I

- Drzwi Lewe i Prawe wg podanych wymiarów. (Złożone wg : I-P2.5-227 Instrukcja montażu tylnych drzwi aluminiowych 3-segmentowych Nowego Typu (zamontowane łączniki zawiasów oraz dołączone tuleje M143404 bez prętów zamka))

I-P2.5-227 Pkt.2 Materiały Podstawowe wg złożenia O239-K090002

8 x K090006 Zawias\_drzwi\_alu\_KPL

#### Czas:

**Etap I - 8 godz**

Łącznie 8 godz

Czas nie uwzględnia złożenia drzwi.

After Sales Department WIELTON S.A

Poland 98-300 Wieluń  
Rymarkiewicz 6  
Vat. Reg. PL 899 24 62 770  
[www.wielton.com.pl](http://www.wielton.com.pl)

Phone/fax + 48 43 845 34 00 (01)  
Help line + 48 510 202 700  
ASSISTANCE 24h + 48 609 222 222  
[serwis@wielton.com.pl](mailto:serwis@wielton.com.pl)

F-P3.1-10 WIELTON S.A.; Wyd. 1 ; Rev. 23.05.2012